



DC MOTOR VEZÉRLŐ CMC1

CMC1/DC12-24V

Comat motorvezérlo, 12–24 V DC

- 12-24 V DC vezérlő bemenet
- 12A folyamatos 20A pillanatnyi áramerősség
- Állítható indítási/megszakítható felépülés
- DC motorok 384 W-ig

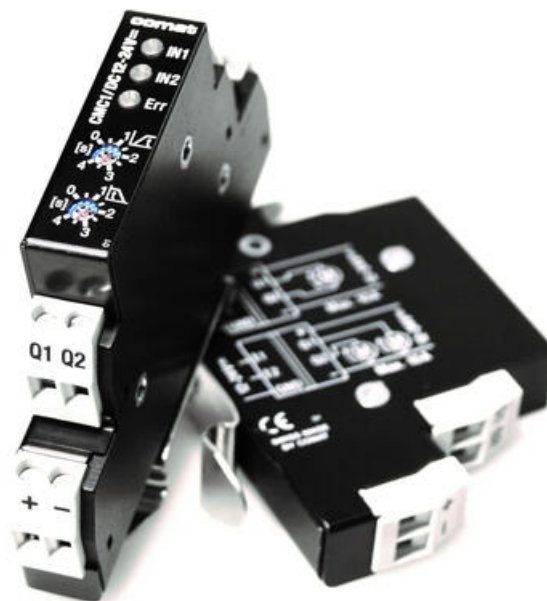

TERMÉKLEÍRÁS

A CMC1 készülék egyenáramú motorok forgásirányának ellenőrzésére, valamint egy vagy két motor indításának-leállításának irányítására szolgál. A készülékben az indítás/leállítás felfutási/lefutási ideje is beállítható (max. 4 másodperc). A relé használható más induktív terhelésekhez, pl. elektromágnesekhez, világításhoz stb. A DIN-sínekre szerelhető relé szélessége csak 14 mm.

MŰSZAKI ADATOK

Ajánlott páratartalom	10 till +95 % (ej kondenserande)
Anyag	Alumínium
Csatlakozási terület, egyetlen vezeték	2,5 mm ²
Csatlakozási terület, kötegelt vezeték	2,5mm ²
Felszerelés	DIN-sín TS35
IP-osztály	IP20
Jóváhagyások	CE, RoHS
Kapcsolási kapacitás	384 W
Max. bekapcsolási túláram	20 A
Max. felvett teljesítmény, 12 V DC	120 mW
Max. felvett teljesítmény, 24 V DC	240 mW
Max. tárolási hőmérséklet	85 °C
Max. terhelési feszültség, DC	28 V
Max. üzemi hőmérséklet	60 °C

Megszakítási kapacitás áramerőssége	16 A
Min. tárolási hőmérséklet	-40 °C
Min. terhelési feszültség, DC	8 V
Min. üzemi hőmérséklet	-25 °C
Szélesség	14 mm
Típus	MOSFET
Tömeg	80 g

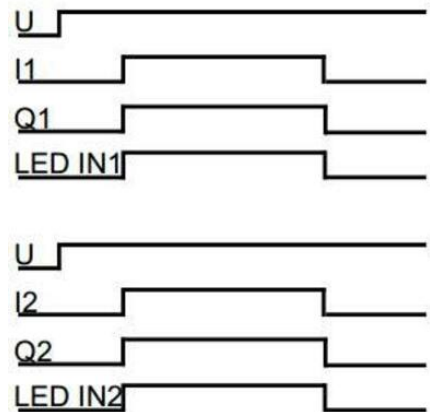
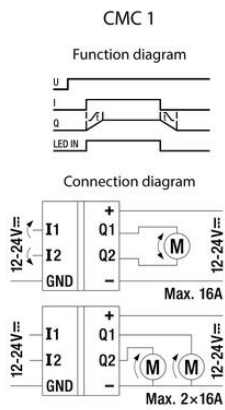
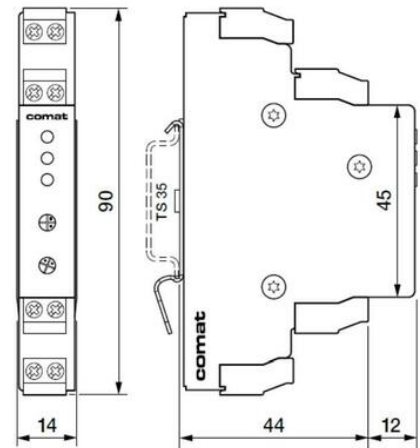
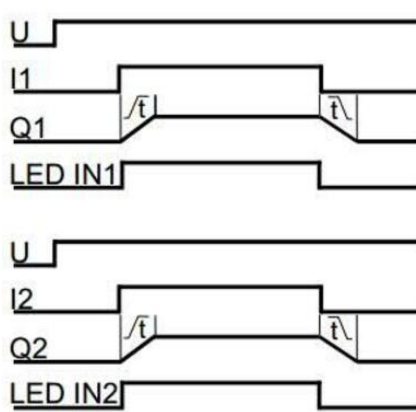
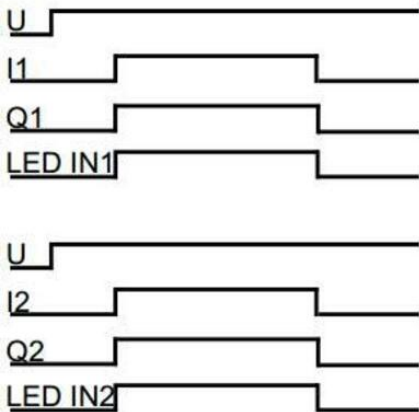

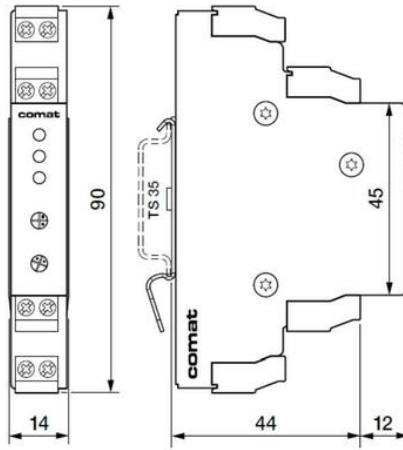
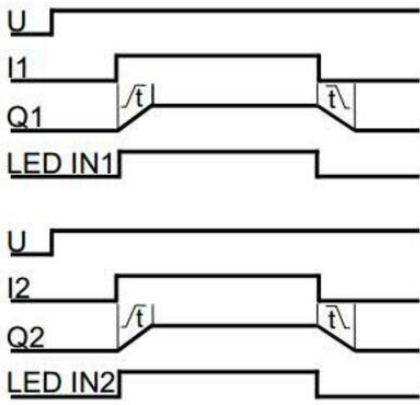

CMC 1

Function diagram

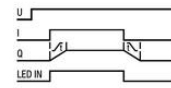

Connection diagram

